

Mittelschule Memmingen-Amendingen

Informationsabend – 4. Klassen
Dezember 2021

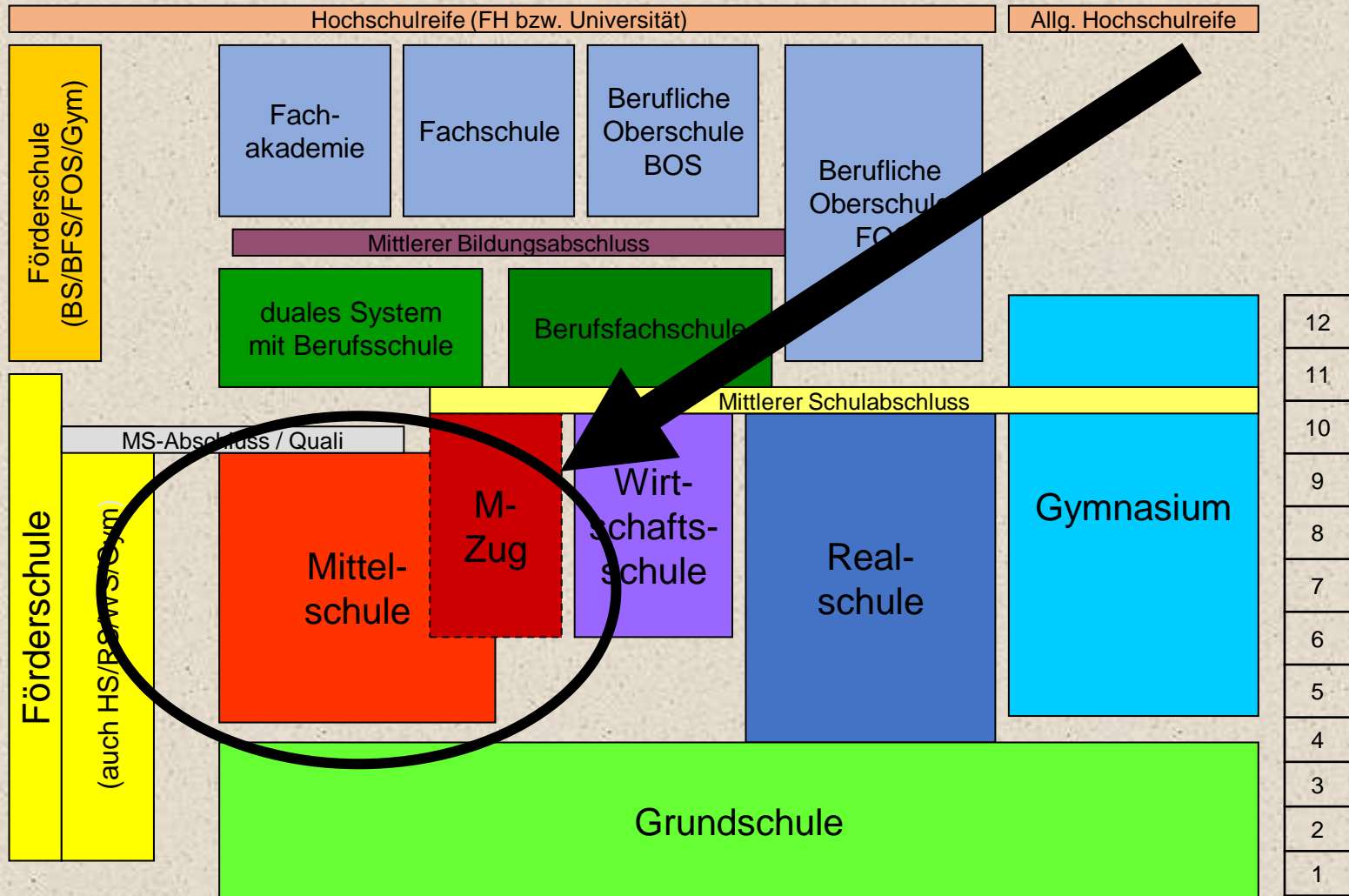

Das bayerische Schulsystem



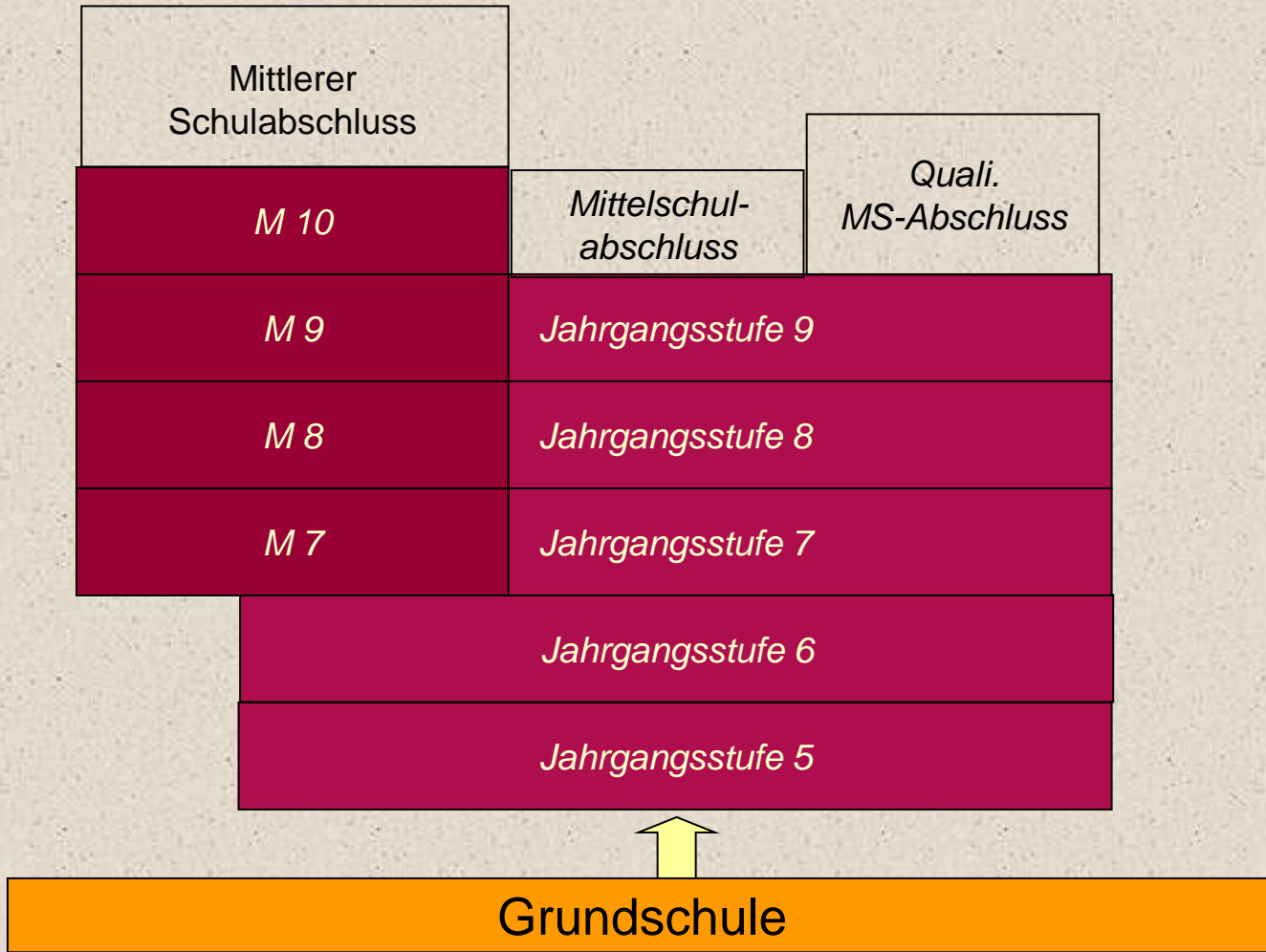

Ganztagesklassen

- **ganztägiger Unterricht auch in Hauptfächern**
- **Übungsphasen und Differenzierung**
- **gemeinsames Mittagessen (Neubau Mensa)**
- **AGs**
- **Förderung der Sozialkompetenz**



„Stark für den Beruf“

- **Wirtschaft und Beruf ab Kl. 5**
- **Arbeitspraktische Fächer ab der 7.Klasse**
- **Betriebserkundungen, -praktika**
- **Enge Kooperationen an der Schnittstelle Schule-Beruf**
 - **Steigerung der Ausbildungsreife aller Schüler auf jedem Leistungsniveau**
 - **Anschlussgarantie**

Vertiefte Berufsorientierung

Profilbildung

Technik

MS

**Wirtschaft
u. Kommunikation**

**Ernährung
u. Soziales**

Die **Spezialisierung auf ein Profil** ab der Jahrgangsstufe 8 ermöglicht einen **vertieften Wissenserwerb** im gewählten **arbeitspraktischen Bereich**.

Arbeitspraktische Spezialisierung

	M7	M8	M9	M10
Wirtschaft und Beruf (WiB)	1	2	2	2
Technik	2	4	4	3
WiK	1			
ES	2			
Unterrichtsstunden pro Woche	6	6	6	5
Buchführung Informatik CAD → als Wahlfach	Zunehmende Spezialisierung nach den eigenen Interessen und Fähigkeiten			

CAD und 3D-Druck

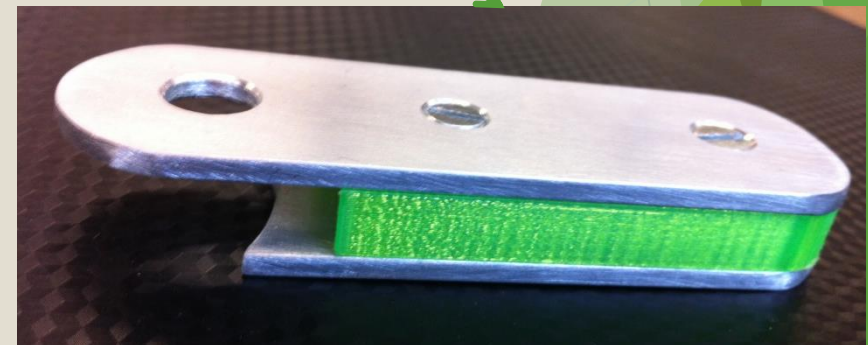
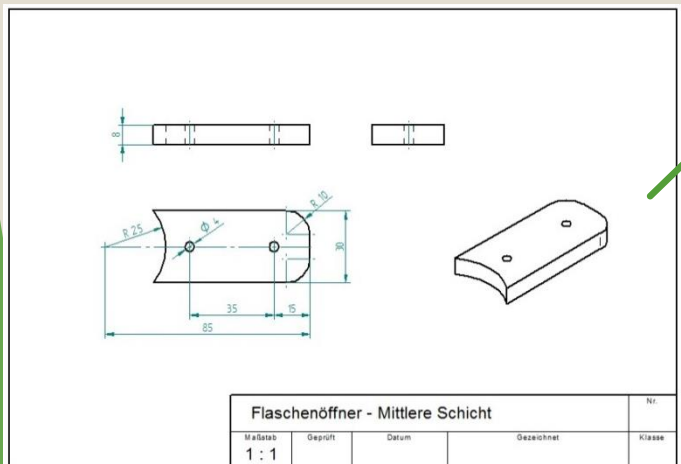
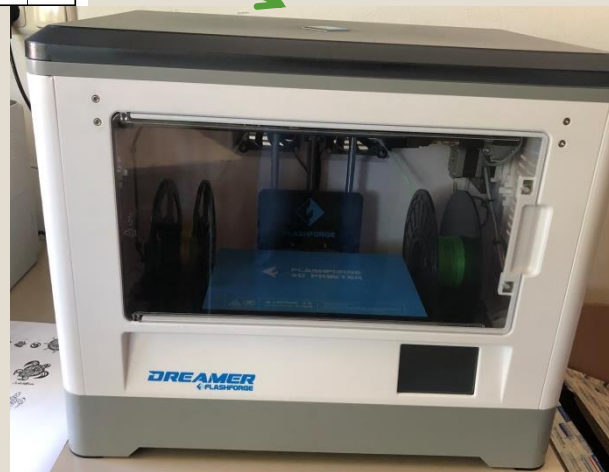
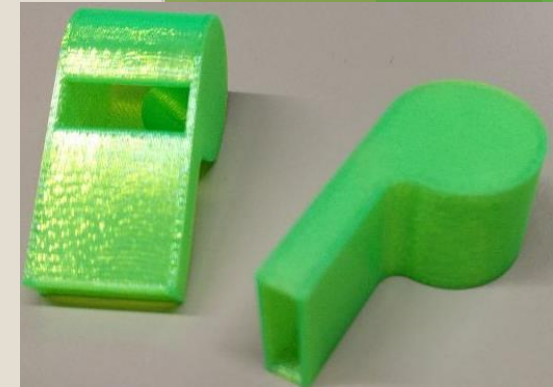
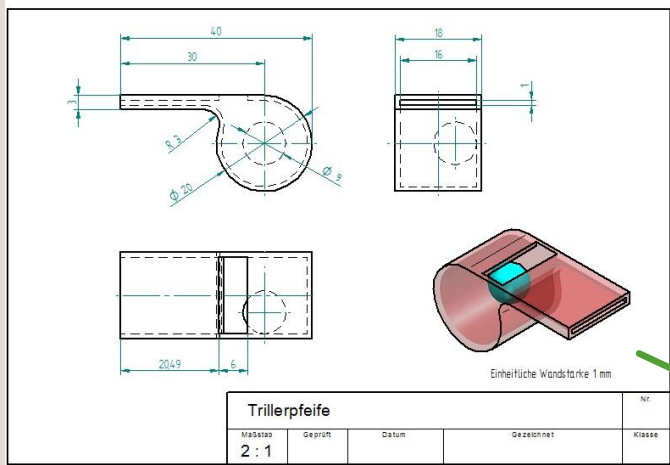

Unterricht und Schulleben der Mittelschule

- Das Klassenlehrerprinzip begleitet individuell und nachhaltig.
- Die Mittelschule vermittelt vorrangig Grundwissen und Lernkompetenzen.
- Sie konzentriert die Inhalte auf das Wesentliche.
- Der Lehrstoff wird besonders intensiv geübt und oft wiederholt.
- Der Unterricht findet auf der konkret-anschaulichen Ebene statt, die Lerninhalte werden lebensnah und praxisbezogen vermittelt.

Schulabschlüsse in der Mittelschule



**Erfolgreicher
Mittelschul-
Abschluss**



QA



MSA

**4 Jahre M-Zug
Mittlerer-
Bildungs-
Abschluss**

Die Mittelschule eröffnet viele Wege

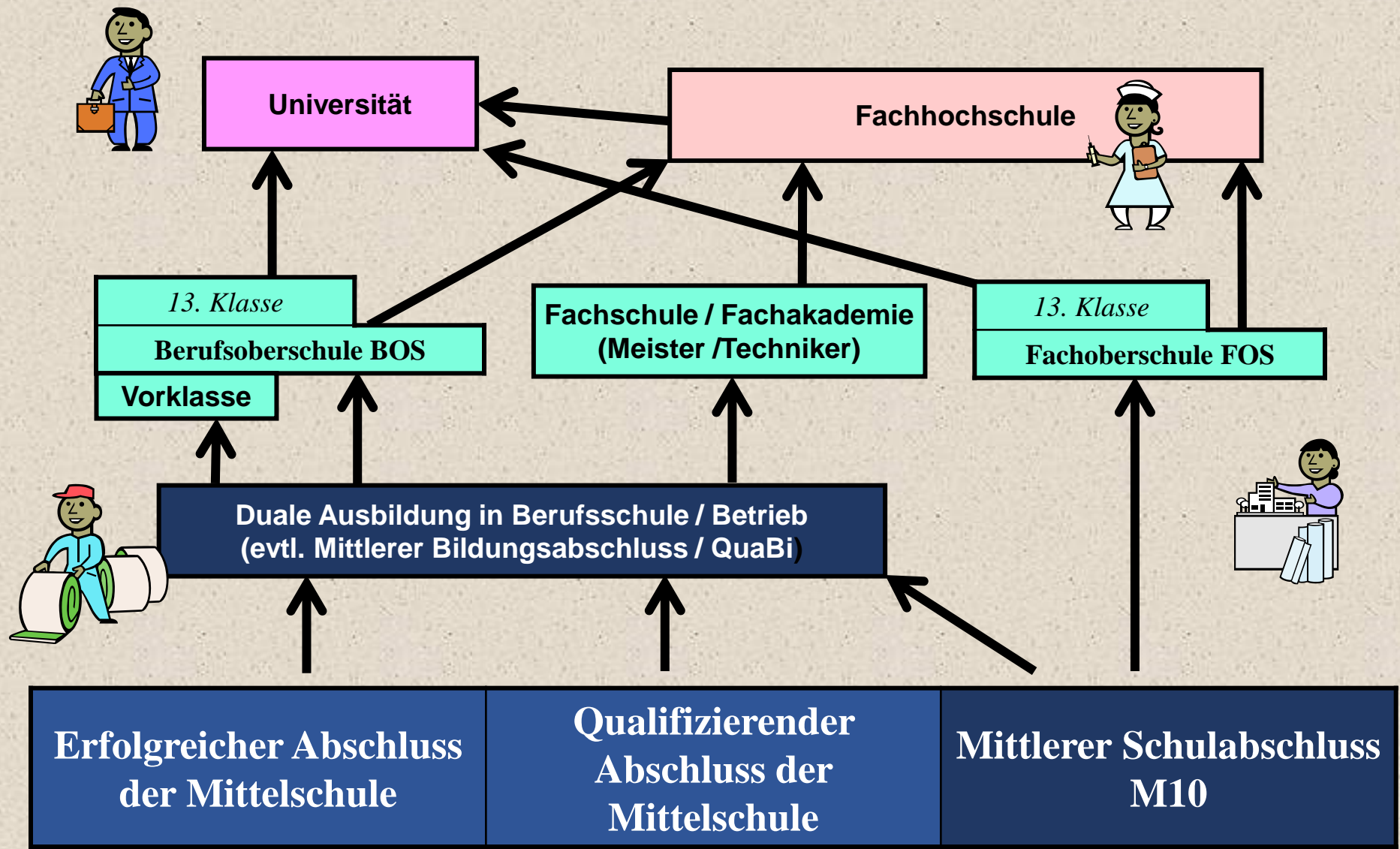



Unsere Kinder sind unser wichtigstes Gut:

**Ich wünsche Ihnen, dass
Sie zum Wohle Ihrer
Kinder die richtige
Entscheidung treffen!**

Info-/Beratungsangebot

Kontakt Beratungslehrerin MS Amendingen:

Nina Hartge

➤ n.hartge@gsms-amendingen.de

➤ Telefonsprechstunde:

Mittwoch 11:35 Uhr – 12:20 Uhr: 01522 6324753



**Besten Dank für Ihre
Aufmerksamkeit!**